



 **actual**[®]

OKNA
CELOSKLENĚNÝ DESIGN
POSUVNÉ DVEŘE

ACTUAL: JAK NÁZEV NAPOVÍDÁ.

ACTUAL je specialista na okna a dveře s kubistickým, přímočarým, zalícovaným designem s úzkým rámem pro více světla. Inovativní, energeticky úsporná okna jsou vyrobena udržitelně pomocí sluneční energie.

Okna a dveře z dřeva-hliníku a plast-hliníku lze díky harmonicky sladěnému designu dokonale kombinovat jako inteligentní úsporu.

ACTUAL se může pochlubit bohatými zkušenostmi a to 50 let v oblasti technologie zpracování plastů a 100 let ve zpracování dřeva.

 **actual**[®]

IDEÁLNĚ ZKONSTRUOVÁNO, PERFEKTNĚ ZKOMBINOVÁNO

– ACTUAL SPLNÍ DÍKY SVĚ ŠIROKÉ PALETĚ PRODUKTŮ VAŠE INDIVIDUÁLNÍ PŘÁNÍ. VZHLEDEM KE SLADĚNÍ DESIGNU LZE V RÁMCI JEDNOHO PROJEKTU KOMBINOVAT PLASTOHLINÍKOVÁ OKNA S DŘEVOHLINÍKOVÝMI.

CELOSKLENĚNÝ DESIGN

SYSTEM LOFT

Inteligentní celoskleněné řešení.



POSUVNÉ ELEMENTY

ELEGANTNÍ PROPOJENÍ OBYTNÉHO PROSTORU A ZAHRADY

F.LINE+ V PROVEDENÍ DŘEVO-HLINÍK A PLAST-HLINÍK

Revoluce designu. Splachovací krychle uvnitř i vně



ALWOOD

Revoluce v designu - venku i uvnitř křídla zalícovaná s rámy



ALEVO

Designová revoluce - křídla zalícovaná s rámy, kubistické linie

F.LINE V PROVEDENÍ DŘEVO-HLINÍK, PLAST-HLINÍK A PLAST

spláchnout venku. Kubický-rovný uvnitř



CUBIC 9 F

Individuální stylová ikona - venku křídla zalícovaná s rámy

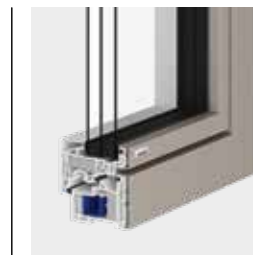

MATRIX 9 F

Individuální stylová ikona - venku křídla zalícovaná s rámy



MATRIX F

Individuální stylová ikona - venku - křídla zalícovaná s rámy

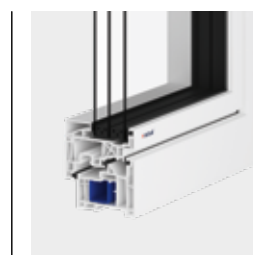

MATRIX 9 F

Individuální stylová ikona - venku křídla zalícovaná s rámy



MATRIX F

Individuální stylová ikona - venku - křídla zalícovaná s rámy

C.LINE VE DŘEVĚ-HLINÍK, PLAST-HLINÍK A PLAST

Rovný, odsazený, snadno se čistí.



CUBIC 9 C

Designové okno s rovnými liniemi, snadné čištění



MATRIX 9 C

Designové okno s rovnými liniemi, snadné čištění



SOLAR

Osvědčený allrounder



VIVA 9

Dřevohliníkové okno s klasickým designem



MATRIX 9 C

Designové okno s rovnými liniemi, snadné čištění



CLASSIC

Dřevěné s klasickým designem



reddot design award



Gena za inovaci rakouského ministerstva životního prostředí.



QUALITY WINDOWS
MADE IN AUSTRIA



ISO 9001



F+ ALWOOD A ALEVO

– NOVÝ REVOLUČNÍ DESIGN OKEN
S JEDNOTNÝM VZHLEDEM. KUBISTICKÉ A ROVNÉ
LINIE BEZ ŠIKMIN, BEZ LIŠT A BEZE SPÁR. KŘÍDLA
ZALÍCOVANÁ S RÁMY UVNITŘ I VNĚ.

ROVNÉ KUBISTICKÉ LINIE - KŘÍDLA ZALÍCOVANÁ S RÁMY

Poprvé bylo nějaké okno vyznamenáno jak za svůj design - a sice mezinárodně uznávanou cenou red dot design award - tak za své izolační vlastnosti - zde to byla cena za inovaci, kterou uděluje rakouské ministerstvo pro životní prostředí. Jeho minimalistické křídlo skýtá více dopadajícího světla a sluníčka. Díky identickým formám v provedení dřevohliník i plasthliník lze oba systémy smysluplně kombinovat v rámci jednoho projektu a to i z důvodu úspor investic.



reddot design award



Cena za inovaci rakouského ministerstva životního prostředí.

NAHLÉDNUTÍ DO NOVÉ GENERACE OKEN

– ACTUAL DOCILUJE TEPELNOU IZOLACÍ PŘED ZESÍLENOU KOMOROU **OPTIMÁLNÍ IZOLACE RÁMU. ZESÍLENÍ Z KOVU NEBO SKLOLAMINÁTU** ZAJIŠTUJE PŘÍDAVNOU IZOLACI. NA ROZDÍL OD JINÝCH OKENNÍCH SYSTÉMŮ JE HESLEM FIRMY ACTUAL **TEPELNÁ IZOLACE A ZESÍLENÍ**, NIKOLI TEPELNÁ IZOLACE NEBO ZESÍLENÍ. S TOUTO OKENNÍ TECHNIKOU NEBUDETE PLÝTVAT PENĚZI ZA TOPENÍ.



1

V DESIGNOVÉ DOBĚ

Zvenku boduje sklo, křídlo a rám svým lícováním. Uvnitř fascinuje nekompromisní kubistický pravoúhlý design bez šikmin a spár a zalicování křídla a rámu.

2

SPOJENO V JEDNOTĚ

Díky lepicí technologii QUADROBOND jsou křídla a sklo spojeny do jednoho stabilního celku. To vylepšuje tepelnou izolaci, stabilitu a ochranu před vloupáním.

3

ZIMA ZŮSTANE VENKU

Hightech distanční rámeček mezi skleněnými tabulemi zamezuje prostupu chladu, redukuje prokazatelně tepelné ztráty a působí proti rosení skel a tvorbě plísni.

4

MINIMÁLNĚ RÁMU, MAXIMÁLNĚ SVĚTLA

Extrémně štíhlý okenní rám (106 mm) a minimalistické křídlo (20 mm) garantují více světla, více solárního zisku, více pohody.

5

FIX.PUNKT

Inteligentní technika hliníkových skořepin ACTUAL fixuje rohy speciálními úhelníky. Tak je okno opatřeno nikoliv jednotlivými hliníkovými profily, ale celým pevně spojeným hliníkovým rámem. To zaručuje dlouhou životnost a perfektní kvalitu i v úkosech a rozích.

6

ACTUAL INSIDE

Vkusné, nenápadné kování se snadnou údržbou: ACTUAL INSIDE bez závěsů. S kováním se zvýšenou odolností proti vloupání včetně designových bezpečnostních uzávěr a čepy ve tvaru hříbu.



ALWOOD

Dřevohliníkové okno s nejlepšími hodnotami díky masivní tloušťce okenního systému 101 mm, rámu HYBRID s tepelnou izolací a sériovými trojskly s hodnotou **Ug 0.5 W/m²K**.

Izolační hodnota **Uw 0.69 W/m²K**



ALEVO

Plastohliníkové okno s prvotřídními izolačními hodnotami díky masivní tloušťce okenního systému 101 mm, rámu s tepelnou vložkou a sériovými trojskly s hodnotou **Ug 0.5 W/m²K**.

Izolační hodnota **Uw 0.68 W/m²K**



Rám a křídlo uvnitř zalicované



Přímochařý design:
ALWOOD v dubu s povrchovou úpravou olej.



ALWOOD a ALEVO zapůsobí svým minimalistickým křídlem a téměř zalicovaným rámem, křídlem a sklem, také v kombinaci s pevným zasklením.



CUBIC 9 MATRIX 9 F.LINE

– DESIGNOVÉ OKNO DELUXE:
ZVENKU KŘÍDLA ZALÍCOVANÁ S
RÁMEM, UVNITŘ KUBISTICKÝ DESIGN.

Vhodné pro pasivní, nulové a nízkoenergetické domy,

CUBIC 9 F.line

Hodnota tepelné izolace U_w s trojskly s $U_g=0,5$: 0,75 W/m²K

MATRIX 9 F.line: Bestwert

Hodnota tepelné izolace U_w s trojskly s $U_g=0,5$: 0,71 W/m²K

MATRIX 9 F.line HYBRID izolaci: Bestwert

Hodnota tepelné izolace U_w s trojskly s $U_g=0,5$: 0,68 W/m²K



Elegantní kubicko-pravoúhlá forma se zlepšenou funkcí díky masivní o pohledové šířce okenního systému. Uspořit inteligentně: MATRIX 9 a CUBIC 9 se dá snadno kombinovat v rámci jednoho projetu díky harmonicky sladěnému vnějšmu designu. Tak se snadno chytře upoří díky kombinaci dřevo-hliníkových a plast-hliníkových oken.



Elegantní štíhlá pohledová šířka pouze 107 mm a u křídla s šířkou pouze 34mm (Matrix 9: 37mm) zaručí více světla a solárních zisků. Dvoukřídla okna mají velmi důležitou přednost - úzký profil uprostřed (štulp) s pohledovou šířkou pouze 116 mm - právě při výměně oken je to důležité ve srovnání s konvečními okny s nehezským širokým štulpovým profilem.



Nahoře a po stranách je přidána tepelná izolace mezi hliníkovým krytem a dřevěným rámem (dole kvůli odvodnění je bodově vyjmuta). TEPELNÁ IZOLACE HYBRID: MATRIX na přání.



Energeticky úsporné trojsklo s vynikajícími tepelně izolačními vlastnostmi je u všech okenních systémů ACTUAL standardem.



Pomocí integrovaného **teplého distančního rámečku** stoupne teplota na vnitřní straně skla až o 9° C – tím se podstatně sníží tepelné ztráty, rosení a tvorba plísní.



Exkluzivně u firmy ACTUAL: Technologie **FIX.PUNKT** spojuje hliníkové profily speciálními úhelníky do jednoho celku.



Lepicí technika **QUADROBOND** spojuje křídlo a sklo do jednoho celku a podstatně zlepšuje tepelnou izolaci, stabilitu a ochranu proti vloupání.

Bezpečnostní uzávěr s čepem ve tvaru hříbu pro zvýšenou odolnost proti vloupání.



Všechny plastohliníkové a plastové okenní systémy firmy ACTUAL mají zvláště solidní střední těsnicí můstek s izolační komorou. Tato bezúdržbová konstrukce zaručuje dlouhodobou těsnost a ztěžuje vloupání, protože okna této konstrukce lze těžko vypáčit.





CUBIC 9 MATRIX 9 C.LINE

– UŠLECHTILÉ DŘEVOHLINÍKOVÉ
DESIGNOVÉ OKNO V KUBISTICKÉ FORMĚ.

Vhodné pro pasivní, nulové a nízkoenergetické domy,

CUBIC 9 C.line

Hodnota tepelné izolace U_w s trojskly s $U_g=0,5$: $0,75 \text{ W/m}^2\text{K}$

MATRIX 9 C.line:

Hodnota tepelné izolace U_w s trojskly s $U_g=0,5$: $0,71 \text{ W/m}^2\text{K}$

MATRIX 9 C.line HYBRID izolaci: Bestwert

Hodnota tepelné izolace U_w s trojskly s $U_g=0,5$: $0,69 \text{ W/m}^2\text{K}$



Elegantní kubicko-pravoúhlá forma se zlepšenou funkcí díky masivní o pohledové šířce okenního systému. Uspořit inteligentně: MATRIX 9 a CUBIC 9 se dá snadno kombinovat v rámci jednoho projetu díky harmonicky sladěnému vnějšímu designu. Tak se snadno chytře upoří díky kombinaci dřevo-hliníkových a plast-hliníkových oken.



Elegantní štíhlá pohledová šířka pouze 107 mm a u křídla s šířkou pouze 34 mm (Matrix 37mm) zaručí více světla a solárních zisků. Dvoukřídla okna mají velmi důležitou přednost - úzký profil uprostřed (štulp) s pohledovou šířkou pouze 116 mm - právě při výměně oken je to důležité ve srovnání s konvečními okny s nehezským širokým štulpovým profilem.



Nahoře a po stranách je přidána tepelná izolace mezi hliníkovým krytem a dřevěným rámem (dole kvůli odvodnění je bodově vyjmuta).



Energeticky úsporné trojsklo s vynikajícími tepelně izolačními vlastnostmi je u všech okenních systémů ACTUAL standardem.



Pomocí integrovaného teplého distančního rámečku stoupne teplota na vnitřní straně skla až o 9°C - tím se podstatně sníží tepelné ztráty, rosení a tvorba plísní.



Exkluzivně u firmy ACTUAL: Technologie FIX.PUNKT spojuje hliníkové profily speciálními úhelníky do jednoho celku.



Zlepšená tepelná izolace, stabilita a odolnost proti vloupání díky speciální lepicí technice QUADROBOND, jež spojuje křídla a sklo do jednoho celku.

Bezpečnostní uzávěr s čepem ve tvaru hříbu pro zvýšenou odolnost proti vloupání.



Pět tepelně izolačních komor obklopujících tepelně izolační komoru s centrální vodní bariérou, která vede k nejlepší tepelné a zvukové izolaci, těsnost a ochrana proti vloupání.



ELEGANTNÍ PROPOJENÍ OBYTNÉHO PROSTORU A ZAHRADY.



— SE ZDVIŽNĚ POSUVNÝMI DVEŘMI ACTUAL JE VÁM SVĚT OTEVŘENÝ
- K DISPOZICI VÁM JSOU **EXTRÉMNĚ VELKÉ DVEŘNÍ ŠÍŘKY**, DÍKY NIMŽ
PROPOJÍTE OBYTNÝ PROSTOR SE ZAHRADOU V JEDEN CELEK. ACTUAL
JE SE **SVOJÍ KOMPLETNÍ NABÍDKOU** - OD PLASTOHLINÍKU AŽ PO
DŘEVOHLINÍK - **SPECIALISTOU NA POSUVNÉ ELEMENTY.**



Estetické fixní zasklení se
skrytým rámem.



Elegantní zapuštěná mi-
nimalistická kolejnice.

POSUVNÉ DVEŘE V DŘEVO-HLINÍKU

Neobvykle jako standard: bezrámové provedení u pevné části, zapuštěná kolejnice a nová technologie těsnění jsou fascinujícími prvky zdvižně posuvných dveří ACTUAL v dřevo-hliníku.

POSUVNÉ DVEŘE V PLASTU A PLAST-HLINÍKU

V plast-hliníku a plastu představuje ACTUAL nový systém s estetickým celoskleněným designem. Velmi tenký profil u pevné části umožňuje téměř bezrámový vzhled.



NÍZKÉ PRAHY

Nízké prahy u balkonových dveří (na přání) a u zdvižně posuvných dveří (viz foto) zajistí, že vnitřní a venkovní prostor splynou v jedno. Plánování s perspektivou: nenásilný, bezbariérový přechod ocení člověk zvláště v pokročilém věku.



Foto: Michael Nagl



360 ° výhled skrze LOFT objekty , životní styl , který vzniká s kombinací celoskleněných prvků LOFT, celoskleněných rohů, balkónových dveří a posuvných prvků.



LOFT BEZRÁMOVÉ ZASKLENÍ

HRANICE JSOU TU PROTO, ABY BYLY PŘEKONÁNY.

LOFT.SYSTEM firmy ACTUAL vytvoří domov bez hranic. Promyšlené, dobře naplánované kombinace otvíratelných prvků a celoplošných prosklení včetně rohů vytváří základ pro splnění všech snů.

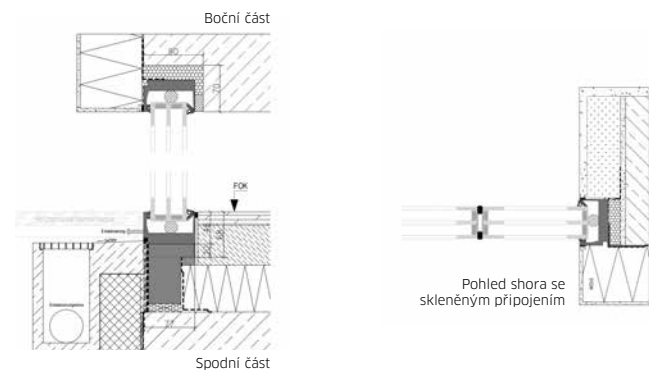

DŘEVOHLINÍKOVÉ POSUVNÉ DVEŘE KOMBINOVANÉ SE SYSTÉMEM LOFT

Řešení pro milovníky designu: Posuvné křídlo dveří v dřevohliníku se vznáší v celoskleněném designu LOFT bez rámu. Na posuvná křídla z dřevohliníku může navazovat více skleněných elementů pospojovaných na sklo, včetně rohů. Celkové řešení s maximální transparentí a otevřeností: Obytný prostor plynule přechází v zahradu.

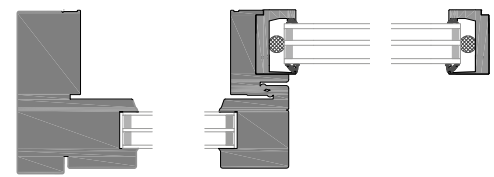

Dřevohliníkové posuvné dveře kombinované s celoskleněným designem LOFT.



Lišta je vložena decentně do podlahy.

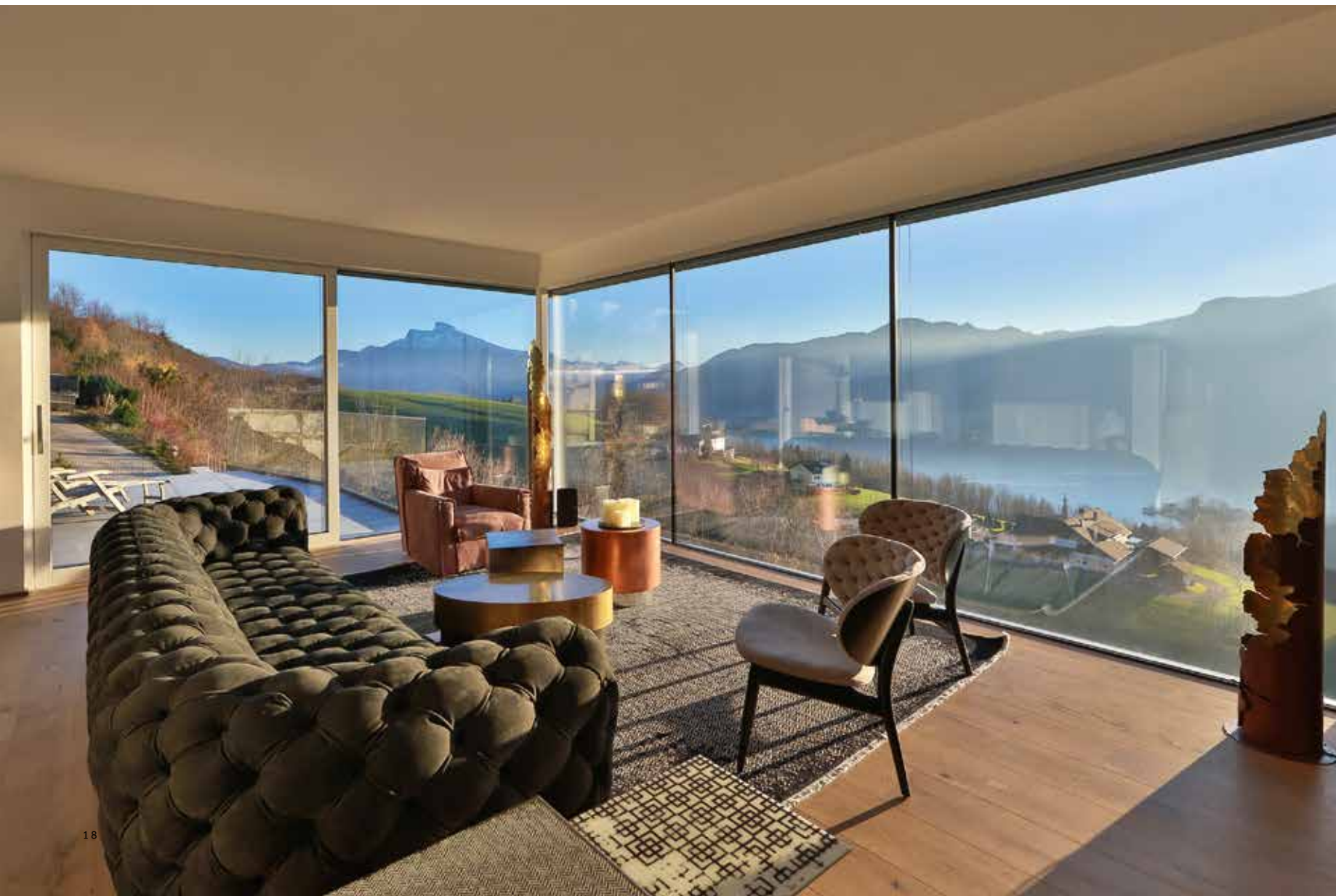

OKNA A BALKONOVÉ DVEŘE KOMBINOVANÉ SE SYSTÉMEM LOFT

LOFT je možno kombinovat s okny a balkonovými dveřmi dřevohliníkových systémů ALWOOD a CUBIC a plastohliníkového systému MATRIX F.line. Otvíratelné prvky jsou přitom elegantně začleněny do celoskleněného systému LOFT. Tyto kombinace umožňují velké skleněné plochy. V kombinaci s dřevohliníkovými prvky je rám LOFT uvnitř nenápadně zakryt dřevěným rámem. Kombinace s plastohliníkovými prvky je provedena statickým spojením.

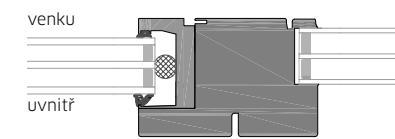

ALWOOD kombinovaný se systémem LOFT.



BARVY OKEN.

– ACTUAL NABÍZÍ ROZMANITOST BAREV BEZ HRANIC. S NÍ MŮŽETE PERFEKTNĚ BAREVNĚ SLADIT OKNA SE SVÝM DOMOVEM. VYBERTE SI NA TÉTO STRANĚ Z NEJDŮLEŽITĚJŠÍCH STANDARDNÍCH A SPECIÁLNÍCH BAREVNÝCH ODSŤÍNŮ.

BARVY VE DŘEVĚ PRO OKNA ACTUAL V PROVEDENÍ DŘEVOHLINÍK A DŘEVO.

Široká nabídka barev pro dřevěná a dřevohliníková okna ve smrku, modřínu, framíre a dubu. Dodatečně se mohou namíchat barvy dle vzorníku RAL. Barvy jsou vysoce kvalitní a používají se ekologicky bezpečné povrchové lazury. Na přání jsou také možné kartáčované a olejované povrchy Vintage-Look.

PŘÍRODNÍ ODSŤINY DŘEVA

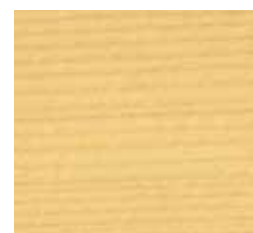

Smrk AC 1/12 pouze pro vnitřek nebo DŘEVOHLINÍK AC 16/12 také pro vnějšek*



Modřín AC 1/12 pouze pro vnitřek nebo DŘEVOHLINÍK AC 16/12 také pro vnějšek*



Dub AC 1/12 pouze pro vnitřek nebo DŘEVOHLINÍK AC 16/12 také pro vnějšek*



AC 23/12 - Detailní fotografie: kartáčovaný modřín, dub a smrk

LAZUROVÉ BARVY



Smrk AC 4/12



Modřín AC 4/12



Smrk AC 7/12



Modřín AC 7/12



Smrk AC 10/12



Modřín AC 10/12



Smrk AC 11/12



Modřín AC 11/12



Smrk AC 17/12

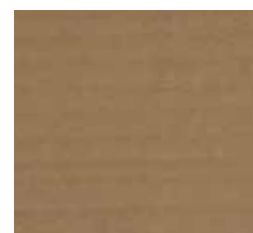

Modřín AC 18/12



Smrk AC 19/12

* AC 16/12 modřín/smrk: Pouze do chráněných prostor podle pravidel ACTUAL.

ODSŤINY BÍLÉ

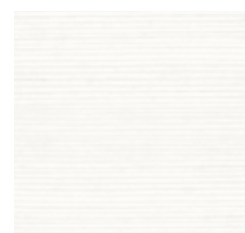

Smrk AC 6/12



Smrk AC 16/12

BAREVNÉ PROVEDENÍ HLINÍKU:

Práškové barvy od ACTUALu jsou zvláště odolné proti povětrnostním vlivům, a snadno se čistí. Na této stránce naleznete preferované barvy pro plast-hliník a dřevo-hliník v barvě RAL, jemnou strukturu vysoce odolnou proti povětrnostním vlivům, a také speciální strukturované barvy.

Kromě toho jsou možné všechny barvy dle RAL a eloxované barvy.

PLAST - DŘEVĚVÝ DEKOR, POTAŽENO FÓLIÍ

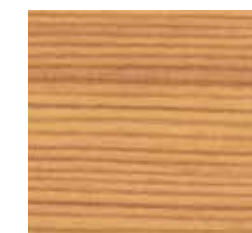

DEKOR modřín přírodní

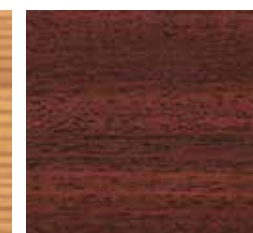

DEKOR mahagon

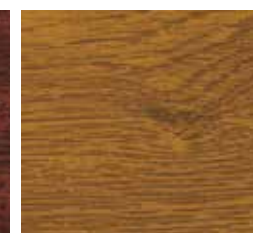

DEKOR dub cottage



– SOUČINITEL PROSTUPU TEPLA U JEDNOTLIVÝCH TYPŮ OKEN ACTUAL.

Zasklení	DVOJSKLO				TROJSKLO								
Ug [W/m²K]	1.1	1.1	1.1	1.1	0.5	0.5	0.5	0.5	0.6	0.6	0.6	0.6	0.5 solar g65
Distanční rámeček	teplý dist.rám. I	teplý dist.rám. II	nerez	hliník	teplý dist.rám. I	teplý dist.rám. II	nerez	hliník	teplý dist.rám. I	teplý dist.rám. II	nerez	hliník	teplý dist.rám. II
Součinitel propustnosti energie (g)	64%	64%	64%	64%	53%	53%	53%	53%	53%	53%	53%	53%	60%
Součinitel prostupu světla	82%	82%	82%	82%	74%	74%	74%	74%	74%	74%	74%	74%	77%
Uf [W/m²K]													
ALEVO	0.91	-	-	-	0.68	0.72	0.74	0.82	-	-	-	-	0.72
ALWOOD	0.91	-	-	-	0.69	0.72	0.73	0.81	-	-	-	-	0.72
MATRIX 9 C.LINE	1.0	-	-	-	0.71	0.74	0.76	0.82	-	-	-	-	0.74
MATRIX 9 C.LINE HYBRID	0.95	-	-	-	0.69	0.72	0.74	0.81	-	-	-	-	0.72
MATRIX F.LINE	1.1	-	-	-	0.75	0.77	0.79	0.85	0.82	0.84	0.86	0.92	0.74
SOLAR	1.2	1.2	1.2	1.2	1.3	-	-	-	0.85	0.86	0.88	0.95	-
CUBIC 9 C.LINE	1.1	1.2	1.2	1.2	1.3	0.75	0.77	0.79	0.86	-	-	-	0.77
CUBIC 9 F.LINE	1.1	-	-	-	-	0.75	0.77	0.79	0.86	-	-	-	0.77
VIVA 9	1.1	1.2	1.2	1.2	1.3	0.75	0.77	0.79	0.86	-	-	-	0.77
CLASSIC	1.2	1.2	1.2	1.2	1.3	0.79	0.81	0.83	0.90	0.86	0.88	0.90	0.81

Hodnoty U_w pro okno při zkušební velikosti podle normy 1,23 m x 1,48 m. Sedě podbarvení v tabulce: Černa ACTUAL vybavena teplým distančním rámečkem. * U_f = 0,97 u profilů s dvojsklem, n. U_f = 0,92 u profilů s trojsklem.

teplý distanční rámeček I = spojení okrajů skla plastem
teplý distanční rámeček II = plastový meziskelní rámeček
nerez = spojení okrajů skla materiálem z nerez
hliník = spojení okrajů skla hliníkem



ACTUAL designová klíčka (G60) z hliníku - stříbrná Barva. Standartně u ALWOOD, ALEVO, CUBIC, MATRIX, VIVA, CLASSIC



ACTUAL designová klíčka (G61)



Cooper designová klíčka (G62) S měděným povrchem PVD mat.



Klika na posuvné dveře v nerezovém provedení (volitelně je možná černá barva)



Klika na posuvné dveře v nerezovém CUBIC DESIGN.



Klíčka CUBIC.DESIGN (G47) kartáčovaná nerez.



Designová klíčka (G46) v nerezovém provedení.



Designová klíčka (G48) V bezpečnostním provedení (G49)



Klika na posuvné dveře v hliníkovém provedení



Klíčka Secuforte (G55) Uzamykatelná klíčka (G53)



ACTUAL DVEŘE

TECHNOLOGIE VSTUPNÍCH DVEŘÍ SE VYZNAČUJE POUŽITÍM VYSOCE KVALITNÍCH SYSTÉMŮ A MATERIÁLŮ VYVÍ-
NUTÝCH SPOLEČNOSTÍ ACTUAL - HLINÍK, TEPELNĚIZOLAČNÍ KOMPOZITY ZE DŘEVA, DŘEVO-HLINÍK, DŘEVO A PLAST. JEDINEČNÝ DESIGN JE TAKÉ VYTVÁŘEN VE SPOLUPRÁCI SE ZNÁMÝMI DESIGNÉRY.

ZALÍCOVANÝ DESIGN OKEN ACTUAL: ZALÍCOVANÉ ACTUAL DVEŘE ALUTEC 100 F.LINE (ZALÍCOVANÉ NA OBOU STRANÁCH SE SKRYTÝMI PANTY) A ALUTEC 87 F.LINE (ZALÍCOVANÉ NA VNĚJŠÍ STRANĚ).



MANHATTAN AVENUE (HA 244)



ROUTE 66 (HA 141)



HENRY STREET (HA 304)



FREEMONT STREET (HA 300)



TRAFALGAR SQUARE (HA 152)



MOON 16 (HH116)



QUEENS STREET (HA 120)



HEAVEN STREET (HA 225)



ABBAY ROAD (HA 303)



MAR VISTA AVENUE (HA 240)



BANFF (HA 234)



ACTUAL PARTNER & ACTUAL FENSTER

CENTER jsou vždy ve Vaší blízkosti:

www.actual.at www.actual.de www.actual-okna.cz

Pro informace k dalšímu programu firmy ACTUAL prosím
objednejte katalog vchodových dveří ACTUAL.

ACTUAL Fenster Türen Sonnenschutz GmbH

A-4053 Haid/Ansfelden, Actualstraße 31

Tel: +43/(0)7229/866-0, Fax: +43/(0)7229/80758

e-mail: office@actual.at